

Paigaldusjuhend

DEVIreg™ Basic

Nutikas elektrooniline taimeriga juhitav
põrandatermostaat rakenduse juhtimisega

DEVI 
by Danfoss

Make it easy,
make it DEVI



Sisukord

1	Sissejuhatus	4
2	Vastavus standarditele	5
3	Ohutusjuhend	6
4	Paigaldusjuhised	8
5	Kasutusjuhend	17
	Rakendus DEVI Control.....	25
	Rakenduse DEVI Control kasutusjuhend.....	25
6	Ökodesaini leht	30
7	Garantii	34
8	Kasutuselt kõrvaldamine	37

1 Sissejuhatus

DEVIreg™ Basic on kohanduva taimeriga elektriline pörandakütte termostaat, mis võimaldab tõhusalt juhtida elektrilist pörandaküttesüsteemi pöranda temperatuuri järgi.

Termostaat on spetsiaalselt loodud seinale paigaldamiseks standardsetesse EL-i seinale paigaldatavatesse karpidesse ning paigaldamiseks seinale sisse ja seinale ning seda saab kasutada nii ruumi üldkütte kui ka mugavuskütte juhtimiseks. Termostaat toetab 55x55 (sisegeomeetria) raamisüsteemide jaoks laialt kasutatavate raamisüsteemide valikut.

Termostaadil on muu hulgas järgmised omadused:

- ECO-disaini LOT20 vastavus
- Seadistused rakenduses konkreetsete pörandamaterjalide ja ruumitüüpide jaoks.
- Tugi 55x55-ga sarnastele raamisüsteemidele.
- Lihtne nupu kasutamine temperatuuri ja funktsioonide juhtimiseks.
- Bluetooth-ühendus 2,4 GHz sagedusel maksimaalse võimsusega 10 dBm.
- Juurdepääs termostaadile rakenduse kaudu seadete hõlpsaks juurdepääsuks, seadistamiseks või kaugveaotsinguks. Püsivara värskendamine rakenduse DEVI Control kaudu.
- Töötab tarnimisel vaikeparameetritega termostaadina.

2 Vastavus standarditele

Selle toote elektriohutuse, elektromagnetilise ühilduvuse ja raadioside aspekte hõlmab vastavus järgmistele asjakohastele standarditele:

- EN/IEC 60730-1 (üldine)
- EN/IEC 60730-2-7 (taimer)
- EN/IEC 60730-2-9 (termostaat)
- EN 301 349-1 ja EN 301 349-17 (EMÜ standard 2,4 GHz sagedusalas töötavatele raadioseadmetele)
- EN 300 328 (raadiospektri tõhus kasutamine raadioseadmete puhul, mis töötavad 2,4 GHz sagedusalas)

EL-i LIHTSUSTATUD VASTAVUSDEKLARATSIOON

Käesolevaga kinnitab Danfoss A/S, et raadioseade DEVIreg™ Basic vastab direktiivile 2014/53/EL.

Täieliku vastavusdeklaratsiooni leiate aadressilt

<https://assets.danfoss.com/approvals/latest/281716/ID455643625457-0101.pdf>

3 Ohutusjuhend

Enne paigalduse alustamist veenduge, et termostaadi toiteallikas oleks välja lülitatud.

Tähtis! Kui termostaati kasutatakse pörandakütteelemendi juhtimiseks, kasutage alati pörandandurit ja ärge kunagi määrake pörand maksimaalset temperatuuri kõrgemale, kui tootja konkreetse pörandakattetüübi jaoks soovib. Vastavusnõuete tõttu on seadme pörand temperatuur piiratud 35 °C-ga. Erijuhtudel võib piirväärtust pikendada 45 °C pörand temperatuurini pärast taastamatu kontakti väljamurdmise tegemist. Rakenduse seadistuse põhjal on termostaadile määratud meie soovituslikud maksimaalsed temperatuuri piirangud.

- Elektrikütte termostaadid tuleb alati paigaldada vastavalt kohalikele ehitusmäärustikele ja elektriehituseeskirjale. Paigalduse peab tegema volitatud ja/või kvalifitseeritud paigaldaja.
- Termostaati tuleb kasutada seinale monteeritavas paigaldises, mida varustab kõigi pooluste lahklüliti (kaitse).
- Termostaat/lüliti ei tohi kokku puutuda niiskuse, vee, tolmu ja liigse kuumusega.
- Lapsed (vähemalt 8-aastased) ning vähendatud füüsiliste, sensoorsete või vaimsete võimetega või ebapiisava kogemuse ja teadmistega isikud tohivad seda termostaati/lülitit kasutada ainult juhul, kui nende eest vastutav isik valvab või juhendab neid seadet ohutult kasutama ja nad mõistavad sellega kaasnevaid ohte.
- Tuleb jälgida, et lapsed ei mängiks termostaadiga/lülitiga.
- Seade on ette nähtud püsivaks töötamiseks.

Õppevideomaterjal

Lihtsuse huvides näitame toote omadusi ja funktsioone meie YouTube'i kanalil olevates videotest.



4 Paigaldusjuhised

Termostaadi paigaldamisel järgige neid juhiseid, et tagada optimaalne kasutajakogemus termostaadi juhtimisel.



Paigaldage andur rohkem kui 50 cm kaugusele akna- ja ukseavadest.



Termostaati ei tohi paigaldada otseselt märgadesse kohtadesse (tsoonid 0, 1 ja 2). Järgige alati kohalikke eeskirju IP-klasside kohta, see ei tähenda, et termostaate ei tohi paigaldada vannitubadesse.



Paigaldage termostaat rohkem kui 50 cm kaugusele akna- ja ukseavadest.

Paigaldusetapid

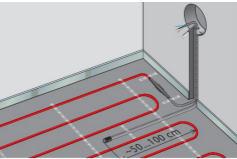
Kirjeldus	Joonis
<p>1. Termostaadi lahtipakkimine. Veenduge, et kõik osad on kaasas (1 tk termostaadi näopool, 1 tk termostaadi põhjaosa, 1 tk raam ja 1 tk traatandur) koos kohalikus keeles paigaldusjuhendiga.</p>	
<p>2. Paigaldage pörandaandur anduritorusse kahe kütteskaabli vahele köetavale alale vähemalt poole meetri kaugusele seintest.</p> <ul style="list-style-type: none">• Anduritoru peab jõudma termostaadi ühendustoosi. Meie küttemattidel on anduritoru kaasas. Müüakse eraldi (140F1114).	

Kirjeldus

Joonis

- Anduritoru painderaadius peab olema min 50 mm.
- Veenduge, et pörandandur asub küttekaabli vahel neist võrdsetel kaugustel (>2 cm mõlemast).
- Õhukeste pörandakonstruktsioonide puhul: anduritoru ei tohi jääda pörandapinnast ülespoole – süvistage anduritoru vajadusel. Paksemate konstruktsioonide puhul: andurikõri koos anduriga tuleb paigaldada köetavasse materjali. Soovitame anduri paigaldada küttekaablite või matikaablite vahele neist võrdsetel kaugustel.

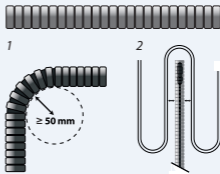

Kirjeldus

6. Veenduge, et toitejuhtmestik oleks lahti ühendatud ja pingevaba, lülitage kõik poolused lahti.
7. Ühendage juhtmed vastavalt termostaadi toiteallika tagaküljel olevale elektriskeemile. Veenduge, et klemmid oleksid korralikult kinnitatud ja juhtmed kindlalt ühendatud.

Joonis

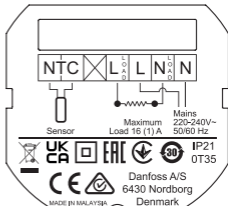

8. Küttegaabli varjestus tuleb ühendada toitekaabli kaitsemaandusjuhiga, kasutades selleks eraldi ühendusklemmi.

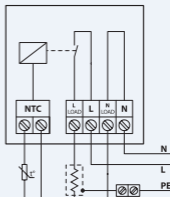

Kirjeldus

9. Kinnitage termostaadi põhjaosa seinatoosi külge vähemalt 2 kruviga selleks ettenähtud kinnitusavasid kasutades.

Märkus: asetage termostaat vastavalt  – noolele

Joonis

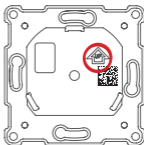

10. Kinnitage raam ja ülemine raam termostaadi külge. Seejärel kinnitage termostaat toiteallika seadme külge, vajutades õrnalt, kuni kõik osad on kindlalt ühendatud.

11. Ühendage termostaat ettevaatlikult toiteallikaga – veenduge, et pistiku tihvtid ei oleks paindunud.

12. Pärast elektrilise paigalduse lõpetamist lülitage sisse kõigi pooluste lahklüliti (kaitse).

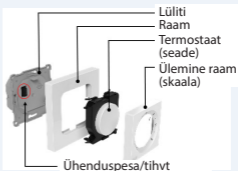

Kirjeldus	Joonis
13. Termostaat on nüüd kasutusvalmis.	Termostaat ei vaja seadistusi rakenduses, kuid seda on vaja täiustatud funktsioonide, ajakavade jms muutmiseks.
14. Asendamiseks eemaldage termostaadi esiosa.	Teostage sammud 11 ja 10 hoolikalt nimetatud järjekorras, eemaldada saab ilma tööriistadeta või lamepeakruvikeerajaga.

Ühenduse skeem

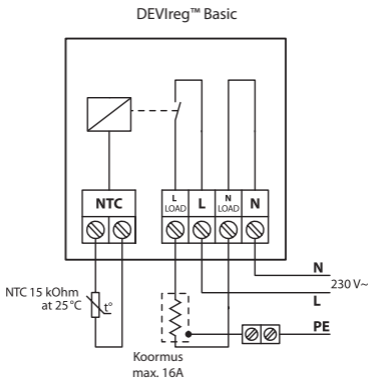

Tehnilised andmed

Pinge	220–240 V~, 50/60 Hz
Voolutarve	VÄLJAS: <175 mW Ooterežiim: <200 mW
Relee: - Aktiivkoormus - Induktiivkoormus	230 V ~ 16 A/3680 W Cos φ = 0,3 max. 1 A
Põrandaandur	NTC 15 kΩ @ 25 °C, 3 m. (vaikimisi)*
Juhtimine	PWM (impulsilaiusmodulatsioon)
Temperatuuri seadevahemik	Põranda temperatuur: 5 °C kuni 35 °C (45 °C pärast väljamurdmist)
Ümbritseva temperatuuri vahemik	0 °C kuni 35 °C
Külmumise kaitse	4 °C kuni 14 °C (vaikeväärtus 5 °C)
IP-klass	21
Kaitseklass	Klass II – 
Maksimaalne kaabli ristlõige	1 x 4 mm ² või 2 x 2,5 mm ² /klemm
Kontrolleri tüüp	1B
Tarkvara klass	A
Saasteaste	2 (kodukasutus)
Ülepinge kategooria	III

Kuuli survekatse temperatuur	75 °C
Ladustamistemperatuur	-25 °C kuni 60 °C
Taimerifunktsioonid	3 perioodi päevas. Taimerijaeraldusvõime on 30 minutit.
Mõõtmed	85 mm x 85 mm x 20–24 mm (seina sügavus: 22 mm)
Kaal	194 g



* standardne DEVI andur 140F1091 3 m.

5 Kasutusjuhend

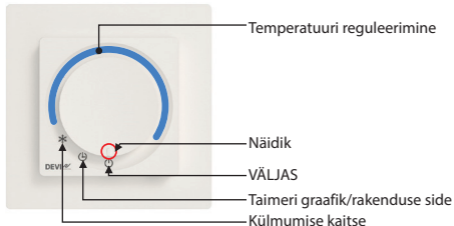
Toote liides



* Kui nupp on temperatuuri reguleerimise režiimis, ei tööta termostaat graafikuprogrammiga.

Nupu asend	Kirjeldus
VÄLJAS	 Selles asendis ei ole termostaat aktiivne.
Taimeri graafik / Rakenduse side	 Selles asendis töötab termostaat graafikurežiimis. Selles asendis on termostaat valmis rakenduse konfigureerimiseks/ muutmiseks.
Külmumise kaitse	 Selles asendis töötab termostaat külmumise kaitse režiimis.
Temperatuuri reguleerimine	Temperatuuri suurendamiseks keerake nuppu päripäeva (1..6)

Kasutajaliides/igapäevane kasutamine

Termostaadil saab temperatuuri reguleerida otse nupu/ketta abil, seades näidiku soovitud põranda temperatuurile, see eirab mis tahes graafikut, kuid järgib siiski min/max piiranguid (seadistatav rakenduses).

Nuppu/ketast kasutades saab valida asendid Külmumiskaitse, Taimeri graafik või VÄLJAS.

Külmumise kaitse režiimi valimisel tagab termostaat külmumistemperatuuri säilitamise, seda väärtust saab rakenduses seadistada vahemikus 4–14 °C (vaikimisi 5 °C).

Taimeri graafiku/rakenduse siderežiimi valimisel saab seadme ühendada DEVI Control rakendusega, side toimub Bluetooth 4.2 kaudu, kus temperatuure, seadistusi, graafikut, piire ja muud saab seadistada soovitud tasemele.

Režiimi VÄLJAS valimine lülitab termostaadi täielikult välja.

Kui termostaat on muudes asendites peale Taimeri graafiku/Rakenduse side, saab rakendus kuvada ainult piiratud teavet, kui see on VÄLJAS, on rakendus ja termostaat täielikult VÄLJAS ning rakendusele ei kuvata ega edastata midagi.

Termostaati rakendusega sidumiseks asetage termostaat rakenduse sideasendisse ja käivitage protsess rakenduses, seade vilgub sideindikaatoriga. Pärast seda, kui rakendus on alustanud sidet termostaadiga, peab kasutaja keerama nupu manuaalsele temperatuuri seadistusele ja tagasi rakenduse sideasendisse, et kinnitada, millise termostaadiga ühendamist soovitakse.

Ketta seade	Ligikaudne temperatuur	Väljamurdmisega*
1	15	15
2	22	25
3	25	30
4	28	35
5	32	40
6	35	45

* Ülaltoodud temperatuurid on pörandaanduri asukohas oodatavad temperatuurid. Ärge kasutage taastamatu kontakti väljamurdmist õhukeste küttemattidega.

Indikaatorid

indikaatorid on läbikumavad ja asuvad toote nupu sees, need süttivad vajaduse korral.



Indikaatorid
(nupu sees)

Kõik indikaatorid kustuvad pärast teatud aja möödumist (vaikimisi 20 sekundit), välja arvatud juhul, kui esineb tõrge. Lisaks „ärkavad“ indikaatorid termostaadiga käsitsi suhtlemisel, kütteleku muutmisel, graafiku sündmusel, rakenduse ühendusel või tõrgete/hoiatuste ilmnemisel.

Kütteindikaator



- See märgutuli süttib ja muutub **punaseks**, kui termostaat lülitub **sisse** ja edastab elektrilisele kütteelemendile voolu. Mõne sekundi pärast indikaator kustub.
- See indikaator süttib ja muutub **roheliseks**, kui termostaat on sisse lülitatud ja OK. Mõne sekundi pärast indikaator kustub.
- Märgutuli vilgub **punaselt**, kui esineb tõrge, see püsib kuni tõrke kõrvaldamiseni, kütmine ei ole aktiveeritud/aktiveeritav.

Andmeside



- See indikaator vilgub **valgelt**, kui alustatakse andmesidet termostaadi ja sideseadme vahel.
 - Osal sidumise ajal vilgub indikaator
 - Indikaator vilgub pidevalt **valgelt**, kui termostaadi ja sideseadme vahel on side olemas.
- Kui side katkeb, siis indikaator kustub.

Graafik



- See indikaator süttib **valgelt**, kui sisseehitatud graafik muutub mitteaktiivsest aktiivseks ja vastupidi. Mõne sekundi pärast näit kustub.
- Sidumise ajal vilgub indikaator.
- See indikaator vilgub **valgelt** hoiatuste korral. Hoiatus jääb kehtima kuni rakenduse side aktiveerimiseni, kuid indikaator vilgub ainult teatud aja jooksul (vaikimisi 20 sekundit). Rakenduses kuvatakse hoiatused.

Vaikeseaded ja tarnekomplekti seaded.

DEVlreg™ Basicul on järgmised tarnekomplekti seaded.

Maksimaalne põranda temperatuur: 28 °C

Põranda minimaalne temperatuur 5 °C

Kui termostaat asetatakse graafiku (kella) ikoonile ilma rakendust ühendamata, on temperatuur vaikimisi 25 °C

Tehaseseadete lähtestamine

Tehaseseadete lähtestamiseks peab termostaat olema toiteallikaga ühendatud ja õigesti paigaldatud. Seadme põhjas (all ringiga ümbritsetud) on nõela-auk. Nupp aktiveeritakse, kui nõel sellesse auku vajutata. 20–30 sekundi pärast selle nupu vajutamist teostab termostaat tehaseseadete lähtestamise. Kõik märgutuled vilguvad korraks, et teavitada edukast tehaseseadete lähtestamisest.

Termostaat taaskäivitub korraks, oodake kuni 5 sekundit, kuni termostaat on tagasi reageerivas olekus.

Tehaseseadete lähtestamine lähtestab vead ja hoiatused.

Teise võimalusena saab termostaadi esikatte eemaldada termostaadi põhjas oleva pilu kaudu ja nuppu saab aktiveerida sõrme või muu sarnasega.

Tehaseseaded saab lähtestada ainult siis, kui termostaat on sisse lülitatud.



Taastamatu kontakti väljamurdmine

Selleks, et termostaat saaks saavutada pöranda temperatuuri 45 °C, tuleb termostaadi näoosal murda lahti taastamatu kontakt, mis võib muuta kehtetuks toote ja sellega ühendatud toodete garantii.

Pärast toimingute tegemist tuleb rakenduses seadistada kõrgem maksimaalne temperatuuripiir.

Selle toimingute tegemiseks tuleb näoosa põhjaosa küljest lahti ühendada. Näoosa tagaküljel on joonisel ringiga tähistatud ava. Lahti murdmiseks tuleb eemaldada ava kaitsev plastikust riba, misjärel tuleb lamepeakruvikeerajaga vms. keerates purustada trükiplaadi taastamatu rada, nagu on näidatud allpool.

Kui teete väljamurdmist, olge ettevaatlik, et te ei kahjustaks trükkplaadi teisi komponente.



Rakendus DEVI Control:***Rakenduse DEVI Control kasutusjuhend:*****VIIDE RAKENDUSE JUHENDILE**

Termostaadi ühendamiseks rakendusega käivitage rakendus ja järgige rakenduses toodud juhiseid.

Rakenduse funktsioonid

- viisardiga abistatav programmeerimine
- graafikute tegemine
- kohanduva taimeri funktsioon
- termostaadi piirangute kohandamine
- lapselukk
- seadete lukustamine
- hoiatuste ja tõrgete näit
- teabe eksportimine
- abifunktsioon
- täielik ülevaade andmetest ja funktsioonidest

Hoiatused ja tõrketeaded

Hoiatuste tabel

Hoiatus	Kirjeldus	Viide
W1	Taimer on tühistatud nupu asendi tõttu	Taimerirežiim on äpiga seadistatud, aga nupp on keeratud käsitsi temperatuuri seade asendisse
W2	Kehtetu kell	Kui kellaaeg on täiesti kehtetu – alla 2021 või üle 2050 või kasutab tootmiskuupäeva või esimest korda rakendusega ühendamise kuupäeva
W3	Lapselukk on aktiveeritud	Kui lapselukk on aktiveeritud, aga kasutaja üritab muuta temperatuuri või režiimi nupuga või äpiga
W5	Seatud temperatuur pole saavutatav	Hoiatus antakse, kui ruumi/põranda temperatuuri graafiku või käsitsi seadepunkti järgi ei suudeta 40 PWM perioodide jooksul saavutada (kütte juhtimise väljund)
W8	Maksimaalne põranda temperatuuri piir saavutatud	Määratakse, kui kombineeritud režiimis saavutatakse maksimaalne põranda temperatuur, kuid ruumi temperatuur pole saavutatud.

Hoiaatus	Kirjeldus	Viide
W10	Temperatuur on seatud üle maksimumtemperatuuri piiri	Rakendub, kui maksimaalselt lubatud temperatuur on madalam, kui nupust seadistatud temperatuur. Näiteks Max on määratud 25 °C ja nupuga on määratud 27 °C

Tõrgete tabel

Tõrke tüüp	Ei	Kirjeldus	Lahendus	Vajalik on taaskäivitus
Põrandaandur on katkestatud	E1	Ühendus anduriga on katkenud	Võtke ühendust paigaldaja või kohaliku Danfossi hooldusega	Töötamiseks tuleb termostaadile teha taaskäivitus.
Põrandaandur on lühises	E2	Andur on lühises	Võtke ühendust paigaldaja või kohaliku Danfossi hooldusega	Töötamiseks tuleb termostaadile teha taaskäivitus.

Tõrke tüüp	Ei	Kirjeldus	Lahendus	Vajalik on taaskäivitus
Termostaat on ülekuumenenud	E3	Termostaat on ülekuumenenud, küte on välja lülitatud.	Oodake, kuni termostaat on maha jahtunud	Termostaat ei vaja taaskäivitamist, vaid alustab kütmist siis, kui temperatuur on langenud
Ruumiandur katkestatud	E4	Ruumitemperatuuri anduri väärtus liiga madal.	Võtke ühendust paigaldaja või kohaliku Danfossi hooldusega	Ei kehti DEVireg Basicu puhul
Ruumianduri lühis	E5	Ruumitemperatuuri anduri väärtus on liiga kõrge.	Võtke ühendust paigaldaja või kohaliku Danfossi hooldusega	Ei kehti DEVireg Basicu puhul
Pöördumatu tõrge, toiteallikas	E6	Toiteallikas tuvastatakse defektseks	Võtke ühendust paigaldaja või kohaliku Danfossi hooldusega	

Tõrke tüüp	Ei	Kirjeldus	Lahendus	Vajalik on taaskäivitus
Potentsio-meetri/ketta tõrge	E9	Potentsio-meeter tuvastatakse defektsena	Võtke ühendust paigaldaja või kohaliku Danfossi hooldusega	Potentsiomeeter loeb väärtust, mis on väljaspool antud vahemikku
Kehtetu andmeside	E10	Bluetooth-side viga	Proovige uuesti/võtke ühendust paigaldaja või kohaliku Danfossi hooldusega	Bluetooth-side on tuvastanud ootamatu/vigase käsu
Kõrvaldama-tu viga	E11	Kõrvaldama-tu viga	Võtke ühendust paigaldaja või kohaliku Danfossi hooldusega	

Tehaseadete lähtestamine lähtestab kõik tõrked ja hoiatused.

6 Ökodisaini leht

Elektriliste kohalike ruumiküttekehade ökodisaini eeskirjade 1188/2015 järgimiseks tuleb täita järgmine tabel koos küttesüsteemi andmetega. Siin on selle konkreetse toote termostaadi teave eeltäidetud, palun täitke kõik tühjad lahtrid.

Teabenõuded elektrilistele kohalikele ruumikütteseadmetele

Mudeli tunnus(ed): DEVireg™ Basic					
Komponent	Süm- bol	Väärtus	Sea- de	Komponent	Seade
Küttevõimsus				Soojussisendi tüüp, ainult elektrisalvestitega kohalike ruumiküttekehade puhul (valige üks)	
Nominaalne küttevõimsus	P_{nom}		kW	manuaalne küttekoormuse juhtimine, integreeritud termostaadiga	[jah/ei]
Minimaalne küttevõimsus (indikatiivne)	P_{min}		kW	manuaalne küttekoormuse juhtimine ruumi ja/või välisõhu temperatuuri tagasisidega	[jah/ei]

Maksimaalne pidev küttevõimsus	$P_{max,c}$		kW	elektrooniline küttekoormuse juhtimine ruumi ja/või välisõhu temperatuuri tagasisidega	[jah/ei]
Lisavoolutarve				ventilaatori abil soojust eraldumine	[jah/ei]
Soojust eraldumine	el_{max}	<0,00062	kW	Küttevõimsuse tüüp/ruumi temperatuuri reguleerimine (valige üks)	
Minimaalsel soojust eraldumisel	el_{min}	<0,00062	kW	üheastmeline küttevõimsus ilma ruumi temperatuuri reguleerimiseta	[ei]
Ootel režiimis	el_{SB}	<0,000175	kW	Kaks või enam manuaalset etappi, ilma ruumi temperatuuri reguleerimiseta	[ei]

				mehaanilise termostaadiga ruumi temperatuuri reguleerimiseks	[ei]
				elektroonilise ruumi temperatuuri reguleerimisega	[ei]
				elektrooniline ruumi temperatuuri reguleerimine koos päevase taimeriga	[ei]
				elektrooniline ruumi temperatuuri reguleerimine ja nädalane taimer	[jah]
				Muud juhtimisvõimalused (võimalik on mitu valikut)	

				ruumi temperatuuri reguleerimine koos kohaloleku tuvastamisega	[ei]
				ruumi temperatuuri reguleerimine, avatud akna tuvastamisega	[ei]
				kauguse reguleerimise valikuga	[ei]
				kohanduva käivituskontrolliga	[jah]
				tööaja piiranguga	[ei]
				musta lambi anduriga	[ei]
Kontaktandmed	Danfoss A/S, Nordborgvej 81, 6430 Nordborg, Taani				

7 Garantii



2-aastane tootegarantii kehtib järgmistele toodetele:

- termostaadid, k.a. DEVlreg™ Basic

Kui teil peaks mingil põhjusel tekkima oma DEVI tootega probleem, pakub Danfoss garantiid DEVl warranty, mis hakkab kehtima **ostukuupäevast, mis ei tohi olla hilisem kui 2 aastat pärast toote valmistamiskuupäeva** ja mis kehtib järgmistel tingimustel.

Garantiiperioodi ajal asendab Danfoss vigase toote samaväärse tootega või parandab toote juhul, kui tootevea põhjuseks on konstruktsiooni-, materjali- või tootmisdefekt. Remondi- või asendusotsuse teeb Danfoss oma äranägemisel.

Remondi- või asendusotsuse teeb Danfoss oma äranägemisel. Danfoss ei vastuta mis tahes tagajärgede ega juhuslike kahjude eest, sealhulgas, kuid mitte ainult, varakahju või täiendavate kommunaalkulude eest. Garantiiperioodi pärast parandustöid ei pikendata.

Garantii kehtib üksnes juhul, kui GARANTII CERTIFIKAAT on vastavalt juhistele õigesti täidetud ning veast teatatakse paigaldajale või müüjale ilma asjatu viivitusega ja esitatakse ostutõend. Võtke arvesse, et GARANTII CERTIFIKAADI peab täitma, tembeldama ja allkirjastama volitatud paigaldaja, kes paigaldise teostab (märkida tuleb paigalduskuupäev). Pärast paigalduse lõpetamist hoidke GARANTII CERTIFIKAAT ja ostudokumendid (arve, kviitung vms) alles kogu garantiiperioodi vältel.

DEVl warranty garantii ei kata kahjusid, mis on tekkinud ebaõigete kasutustingimuste või vale paigalduse tõttu või kui paigalduse on teostanud vastava volitusega elektrik. Kogu töö kohta esitatakse arve, kui Danfoss peab kontrollima või parandama vigu, mis on tekkinud mis tahes ülaltoodu tulemusena. DEVl warranty garantii ei laiene toodetele, mille eest pole täielikult makstud. Danfoss vastab alati kiiresti ja asjakohaselt kõigile klientide kaebustele ja päringutele.

Garantii ei kohaldu kaebustele, mis ei vasta ülaltoodud tingimustele. Garantiitingimuste täistekst on saadaval veebilehel **www.devi.com.devi.danfoss.com/en/warranty/**

GARANTII SERTIFIKAAT

DEVIwarranty garantii saaja:

Address

Pitsat

Ostukuupäev

Toote seerianumber

Toode

Tootekood

*Ühendatud väljund
[W]

Paigalduskuupäev ja
allkiri

Ühenduskuupäev ja
allkiri

**Pole kohustuslik*

8 Kasutuselt kõrvaldamine



See sümbol tootel näitab, et seda ei tohi visata olmejäätmete hulka.

See tuleb viia elektri- ja elektroonikaseadmete kogumispunkti vastavalt ümbertöötlemise eeskirjadele.

- Utiliseerige toode selleks ettenähtud kanalites.
- Järgige kõiki kohalikke ja kehtivaid seadusi ja eeskirju.

Danfoss A/S
Nordborgvej 81
6430 Nordborg
Denmark

Danfoss A.S.

DEVI • devī.ee • +372 659 3300 » klienditeenindus.eedanfoss.com

Mistahes teave, sealhulgas, kuid mitte ainult, teave toote valimise, selle rakendamise või kasutamise, toote kujunduse, kaalu, mõõtmete, võimsuse kohta või mistahes muud tehnilised andmed toote kasutusjuhendites, kataloogide kirjeldustes, reklaamides jms, olemata sellest, kas need on tehtud kättesaadavaks kirjalikult, suuliselt, elektrooniliselt, veebis või allalaadimise kaudu, on informatiivse tähendusega ja on siduvad ainult sellisel juhul ja määral, mis on selgesõnaliselt toodud hinnapakumises või tellimuse kinnituses. Danfoss ei vastuta võimalike esinevate vigade eest kataloogides, reklaamprospektides, videotest ja muudes materjalides. Danfoss jätab endale õiguse ette teatamata teha toodetes muudatusi. See kehtib ka tellitud, kuid mitte veel tarnitud toodetele, eeldusel, et muudatusi saab teha ilma toote vormi, sobivust ja funktsiooni muutmata. Kõik selles materjalis esinevad kaubamärgid kuuluvad ettevõttele Danfoss A/S või Danfossi kontserni ettevõtetele. Danfoss ja Danfossi logotüüp on ettevõtte Danfoss A/S kaubamärgid. Kõik õigused kaitstud.

140F1160 DEVIreg™ Basic

DEVI® 
by Danfoss
Projekteeritud Taanis



Põrandatermostaat

220–240 V ~

Koormus 16 A / 3680 W

pingel 230 V ~

50/60 Hz

0T 35 °C

IP21

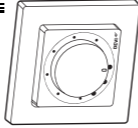

Valmistatud Malaisias



5 703466 250372

